

Садовые качели

SSN-02L



CE



ИНСТРУКЦИИ ПО БЕЗОПАСНОСТИ

В целях предотвращения травмирования людей и/или повреждения имущества необходимо

следовать приведённым ниже инструкциям и рекомендациям:

1. Ознакомьтесь со всеми инструкциями перед началом эксплуатации устройства. Сохраните данное руководство для дальнейшего использования.
2. Не используйте никакие другие запасные части кроме тех, которые имеются в комплекте и/или одобрены производителем.
3. Не подходит для детей младше 3 лет.
4. Данное оборудование может собирать и проверять только **ВЗРОСЛЫЙ ЧЕЛОВЕК**.
5. «Внимание! Только для домашнего использования на открытом воздухе».
6. Проверьте, хорошо ли затянуты все гайки и болты и, если нужно, затяните их.
7. Перед началом использования оборудования, внимательно осмотрите его и замените изношенные и поврежденные детали. В случае отсутствия какой-либо детали установите ее.
8. Установите данное оборудование на ровную поверхность как минимум в 2 метрах от любых построек, преград или возможных источников опасности, таких как стены, бассейны, другое оборудование для игровых площадок, подъездные дорожки, бельевые веревки, твердые поверхности и/или проезжая часть.
9. Во время использования данного оборудования **НЕ** кладите ничего под него, а также **НЕ** позволяйте другим проходить под ним и стоять или сидеть рядом с ним.
10. **НЕ** устанавливайте данное изделие на бетон, асфальт или любую другую твердую поверхность
11. Для облегчения процесса сборки не затягивайте крепёж до упора. Когда всё будет собрано, надёжно затяните крепёж.
12. Всегда следите за детьми во время использования данного оборудования. **НИ В КОЕМ СЛУЧАЕ** не оставляйте их одних.
13. Данное изделие **НЕ** предназначено для взрослых.
14. Одновременно на данном комплекте качелей может находиться **НЕ БОЛЕЕ 5** детей. Вне зависимости от возраста ребенка не превышайте **МАКСИМАЛЬНО РАЗРЕШЕННУЮ НАГРУЗКУ** для одного сиденья в 30 кг.
15. **НЕ РАЗРЕШАЙТЕ** детям становиться на сиденья и перегружать одни качели.
16. **НЕ РАЗРЕШАЙТЕ** детям слезать с сидений до полной остановки качелей.
17. **НЕ** допускайте, чтобы во время игры дети носили слишком свободную, мешковатую одежду (а также капюшоны). Дети могут запутаться в такой одежде и не освободятся самостоятельно.
18. **НЕ РАЗРЕШАЙТЕ** детям прыгать с данного оборудования, забираться или сползать по стальным трубам – это может привести к серьезным повреждениям.
19. Постоянно проверяйте изделие на износ и отсутствие повреждений. При необходимости прекратите пользоваться изделием, пока неисправные детали не будут заменены.
20. Перед тем как передавать изделие ребёнку в пользование, пожалуйста, удалите все упаковочные материалы, включая вакуумную плёнку, полиэтилен, картон, подкладку и т.д.
21. Данный продукт создан специально для домашнего использования и не может применяться в коммерческих целях в игровых фитнес-центрах, детских садах и т.п.
22. Несоблюдение правил данной инструкции может привести к серьезным травмам пользователя оборудования.
23. Храните инструкцию в надёжном месте на случай, если снова понадобится обратиться к ней.
24. Подходит для детей в возрасте 3 - 10 лет.
25. Не кладите руки вблизи движущихся частей устройства.

Инструкции по сборке

ПЕРЕЧЕНЬ ДЕТАЛЕЙ

A		O		(DD)	
	Болт М6 х 50 мм (х 4)		Глухая гайка М6 (х 16)		Пластиковый подшипник (х 8)
B		P		(FF)	
	Болт М6 х 55 мм (х 4)		Глухая гайка М8 (х 16)		Выпуклый болт для подставки для ног / сиденья качели (х 24)
C		R			
	Болт М6 х 35 мм (х 4)		Земляной анкер (х 4)		
E		S		(GG)	
	Болт М6 х 65 мм (х 4)		Верхняя перекладина (х 1)		Зажим (х 2)
G		T		(II)	
	Болт М8 х 60 мм (х 8)		Верхняя стойка (х 4)		Гаечный ключ (х 1)
H		U		(JJ)	
	Болт М8 х 45 мм (х 4)		Нижняя стойка (х 4)		Гаечный ключ (х 1)
I		(W)		(KK)	
	Болт М8 х 65мм (х 4)		Боковая опора (х 2)		Сиденье качели (х 6)
J		(Z)		(LL)	
	Шайба М6 (х 44)		Кронштейн(х 2)		Трубка поручня (х 4)
K					
	Шайба М8 (х 16)				
L					
	Пружинная шайба М6 (х 16)				
M					
	Пружинная шайба М8 (х 16)				
N					
	Изогнутая шайба (х 4)				

ПЕРЕЧЕНЬ ДЕТАЛЕЙ

(MM)



Нижняя стойка качели с V-образным зажимом (x 2)

(NN)



Центральная перекладина (x 4)

(NN1)



Задняя стойка сиденья (x 4)

(NN2)



Поручень качели (x 4)

НЕОБХОДИМЫЕ ИНСТРУМЕНТЫ

1. Стремянка
2. Крестовая отвёртка

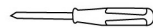

3. Комбинированный ключ на 10

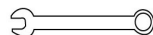

4. Комбинированный ключ на 13

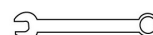

Этапы сборки:



Шаг 1 Сборка рамы

- 1.-1 Соедините верхнюю перекладину S, верхнюю стойку T и зажим (GG), используя крепёж (болт Ix2 + шайба Kx2 + пружинная шайба Mx2 + глухая гайка Px2) для верхней перекладины и крепёж (болт Gx4 + шайба Kx4 + пружинная шайба Mx4 + глухая гайка Px4) для верхней стойки.
- 1.-2 Прикрепите боковую перекладину W к стойкам (T и U), используя крепёж (болт Ex2 + шайба Jx2 + изогнутая шайба Nx2, пружинная шайба Lx2 + глухая гайка Oх2).

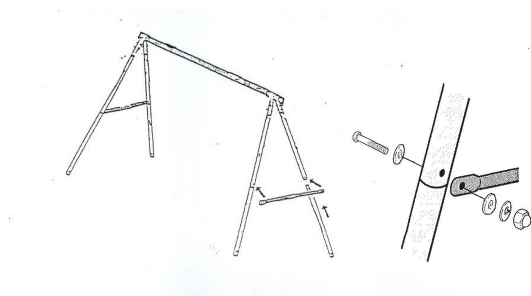

Шаг 2 Сборка качели

- 2.-1 Прикрепите кронштейн Z к верхней стойке S, используя крепёж (болт Ax1 + шайба Jx2 + пружинная шайба Lx1 + глухая гайка Oх1).
Установите пластиковые подшипники (DD) по обеим сторонам трубки поручня (LL) и прикрепите к кронштейну (Z), используя крепёж (болт Hx1 + шайба Kx1 + пружинная шайба Mx1 + глухая гайка Px1)
- 2.-2 Подсоедините нижнюю стойку с V-образным зажимом (MM) к поручню качелей (NN)
- 2.-3 Установите сиденье качели (KK) на полученной конструкции из центральной перекладины (NN), задней стойки сиденья (NN1) и поручня качелей (NN2), используя крепёж (болт FF + шайба Jx4).
- 2.-4 Расположите нижнюю стойку (MM) под сиденьем качели (KK) и закрепите конструкцию при помощи крепежа (болт FF + шайба Jx4).
Подсоедините нижнюю стойку (MM) к центральной перекладине (NN) при помощи болта FF и шайбы Jx4
- 2.-5 Подсоедините центральную перекладину (NN) к поручню качелей (LL), используя крепёж (болт Cx1 + шайба Jx1 + пружинная шайба Lx1 + глухая гайка Oх1).

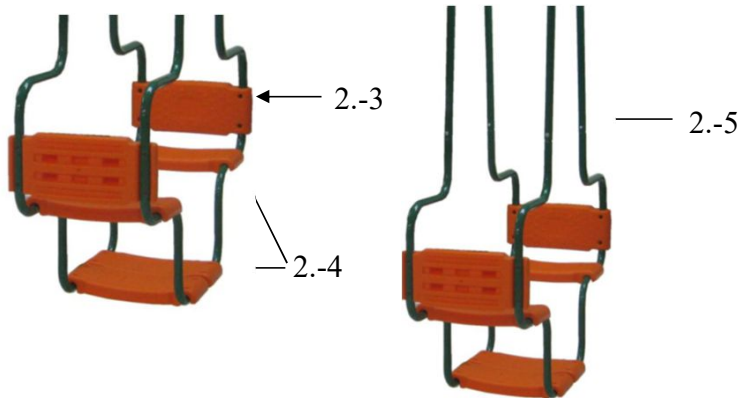
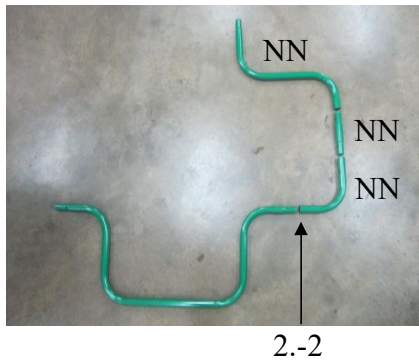

Шаг 3 Установка земляных анкеров

- 3.-1 Вставьте земляные анкеры R в отверстия внизу каждой из 4 стоек при помощи крепежа (болт Вх1 + шайба Jх1 + пружинная шайба Lх1 + глухая гайка Ох1).
- 3.-2 Под каждый анкер выкопайте яму глубиной 60 см и залейте бетонным раствором 30х30х50 см (Д x Ш x В). Воткните анкеры R в раствор, пока он не застыл.
- 3.-3 Убедитесь, что земляные анкеры R хорошо зафиксированы в растворе и не упадут. Когда раствор застынет, засыпьте яму землёй.
- 3.-4 При выборе места для установки оборудования учитывайте также свободное пространство для перемещения вокруг него (минимум 2 м со всех сторон). Не располагайте изделие вблизи выступающих элементов, стен, деревьев и т.д.
- 3.-5 Когда оборудование полностью собрано, убедитесь, что оно устойчиво и безопасно. Ни в коем случае не ставьте его на ковёр (оно должно быть абсолютно устойчиво, не только из соображений максимальной нагрузки).
- 3.-6 Не устанавливайте оборудование в сауну или любое другое влажное пространство, так как оборудование может заржаветь.

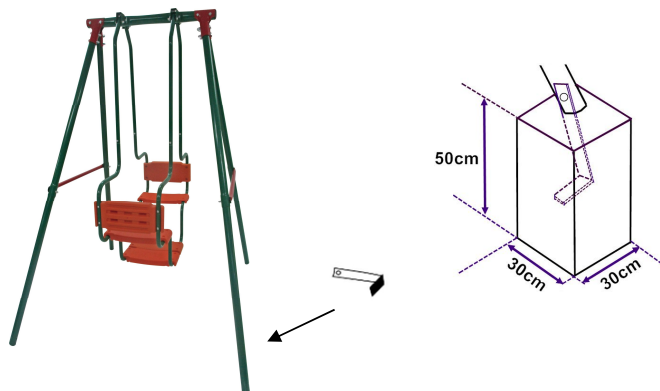

Уход и текущий ремонт

1. Данное оборудование может собирать и проверять только взрослый человек.
2. Перед использованием регулярно проверяйте плотность затяжки всех основных креплений, заменяйте износившиеся, неисправные детали, а также установите необходимую деталь в случае ее отсутствия. НЕ ПЫТАЙТЕСЬ отремонтировать сломанную деталь самостоятельно.
3. Регулярно проверяйте, надёжно ли закреплены сиденья, верёвки, качели, стальные трубки, земляные анкеры и другие части; при необходимости замените изношенные и повреждённые детали.
4. При необходимости удалите изношенные и повреждённые детали до тех пор, пока не будет найдена замена.
5. Удаляйте повреждённые детали в соответствии с инструкциями производителя.
6. Пожалуйста, смазывайте все металлические подвижные части в начале каждого сезона; в течение сезона использования постоянно смазывайте их при необходимости.
7. Расположение качелей:
 - (a) Устанавливайте данное оборудование на ровную поверхность как минимум в 2 метрах от любой постройки или преграды, таких как: забор, гараж, дом, свисающие ветки, верёвки для сушки белья или электрические провода.
 - (b) НЕ устанавливайте изделие на бетон, асфальт или любую другую твердую поверхность.
 - (c) Располагайте данное оборудование в хорошо освещённом месте.
 - (d) Не используйте его в помещении.
8. Ограничения по погодным условиям:
 - (a) Сиденья, подставка для ног и качели для малышей должны оставаться сухими; в противном случае пользоваться оборудованием нельзя.
 - (b) Не используйте оборудование при сильном ветре.
 - (c) Пожалуйста, не используйте оборудование, когда солнце светит в лицо и видимость ухудшается; или разверните оборудование так, чтобы солнце светило в спину.
9. Данное изделие не предназначено для взрослых; одновременно на нём может находиться 1 ребёнок весом не более 35 кг. (МАКСИМАЛЬНАЯ нагрузка на сиденье составляет 35 кг)
10. Храните инструкцию в надёжном месте, если к ней вдруг снова понадобится обратиться
11. Содержите данное оборудование в чистоте.