



# РУКОВОДСТВО ПОЛЬЗОВАТЕЛЯ

## ***БАТУТ DFC JUMP BASKET***

*Артикул:*

***6FT-JBSK-B***

***8FT-JBSK-B***

***10FT-JBSK-B***

***12FT-JBSK-B***

***14FT-JBSK-B***

***16FT-JBSK-B***



# Содержание

1. Инструкция по технике безопасности .....	3
2. Спецификация .....	4
3. Инструкция по сборке.....	6
<b>Русская версия</b> .....	10
Инструкция по эксплуатации.....	10
<b>Nederlands</b> .....	11
Gebruikersinstructies .....	11
<b>Deutsch</b> .....	12
Benutzeranweisungen .....	12
<b>Français</b> .....	13
Instructions utilisateur.....	13
<b>Español</b> .....	14
Instrucciones para el usuario .....	14
<b>Italiano</b> .....	15
Istruzioni per l'utente .....	15

## 1. Инструкция по технике безопасности

---



**ВНИМАНИЕ: Перед тем, как приступить к сборке и эксплуатации оборудования, изучите все инструкции и меры предосторожности, представленные в данном руководстве!**











Для обеспечения должного уровня безопасности, регулярно выполняйте осмотр оборудования на предмет повреждения и/или износа деталей. Также Вам необходимо соблюдать следующие меры предосторожности:











- Собственник данного оборудования несёт ответственность за то, чтобы все пользователи оборудования были ознакомлены с инструкцией.
- Одновременно на батуте может находиться только один человек.
- Перед использованием батута осмотрите все его составные части и крепёжные соединения.
- Неправильное использование батута может привести к травмам. Проконсультируйтесь с врачом, чтобы убедиться, что у Вас нет противопоказаний к данным нагрузкам.
- Перед тем, как зайти на батут, убедитесь, что вокруг него нет посторонних предметов (в первую очередь, обратите внимание на предметы, имеющие острые края).
- При регулярном использовании батута выполняйте полный осмотр всех его составных частей и крепёжных соединений один раз в месяц или в два месяца. При обнаружении дефектных деталей немедленно прекратите использование батута.
- Оборудование предназначено для взрослых. Дети могут находиться на батуте только под присмотром взрослых, при этом Вы должны убедиться, что у ребёнка нет противопоказаний к данному виду деятельности.
- При сборке и эксплуатации оборудования вокруг него должно быть достаточно свободного пространства.
- Оборудование следует устанавливать на ровную и устойчивую поверхность.
- Держите руки и другие части тела от подвижных частей оборудования.
- Не вносите изменений в оборудование самостоятельно.
- Запрещается использование батута сразу после еды.
- Перед тем, как прыгать на батуте, убедитесь, что Вы заняли удобное положение.
- Если Вы почувствовали усталость, головокружение или другие болезненные симптомы, остановитесь и сойдите с батута.
- Производитель не несёт ответственность за ущерб, причиной которого стало неправильное использование оборудования.
- Отрегулируйте батут таким образом, чтобы Вам было удобно заниматься на нём.
- Не используйте оборудование не по назначению.
- При обнаружении дефекта обратитесь к поставщику оборудования.
- Регулярно осматривайте все составные части батута. Убедитесь, что все крепежи надёжно затянуты. При обнаружении дефектных деталей немедленно замените их.

**ВНИМАНИЕ: Правильное техническое обслуживание продлит срок службы Вашего оборудования.**

## 2. Спецификация

3 опорные ножки   183 см – 244 см – 305 см	4 опорные ножки   366 см – 397 см – 427 см
	

№	Наименование	Изображение	Количество					
			183 см	244 см	305 см	366 см	396 см	427 см
A	Изогнутая трубка		6	6	6	8	8	8
B	Опорная ножка		6	6	6	8	8	8
C	Стабилизатор		3	3	3	4	4	4
D	Гаечный ключ		1	1	1	1	1	1
E	Мат для прыжков		1	1	1	1	1	1
F	Пружина		42	48	54	72	80	88
G	Инструмент для натяжения пружин		1	1	1	1	1	1
H	Защитный кожух		1	1	1	1	1	1
I	Верхняя стойка с поролоновой накладкой		6	6	6	8	8	8
J	Нижняя стойка с поролоновой накладкой		6	6	6	8	8	8
K	Пластиковая заглушка		6	6	6	8	8	8

№	Наименование	Изображение	Количество					
			183 см	244 см	305 см	366 см	396 см	427 см
M	Отвёртка		1	1	1	1	1	1
N	Шайба		12	12	12	16	16	16
O	Винт		6	6	6	8	8	8
P	Втулка		6	6	6	8	8	8
Q	Проставка		12	12	12	16	16	16
R	Болт М8*80		12	12	12	16	16	16
S	Гайка М8		12	12	12	16	16	16
T	Стеклопластиковая трубка		6	6	6	9	9	9
U	Защитная сетка		1	1	1	1	1	1
V	Болт М6*45		6	6	6	8	8	8
W	Гайка М6		6	6	6	8	8	8

### 3. Инструкция по сборке



Шаг 1: Проверка деталей	Шаг 2: Сборка опорных ножек
	
<p>Расположите составные части батута на рабочей поверхности. Проверьте, чтобы все детали были в наличии.</p>	<p>Соедините стабилизатор (С) и ножки (В) батута при помощи винтов (О).</p>
Шаг 3: Сборка каркаса батута	Шаг 4: Соединение деталей из шага 2 и 3
	
<p>Соедините все изогнутые трубки (А) друг с другом, чтобы у Вас получился круг. При этом между трубками должны быть установлены соединительные детали (L). Закрепите конструкцию при помощи болтов (V) и гаек (W).</p>	<p>Поднимите полученную конструкцию и установите её на опорные ножки.</p>
Шаг 5: Крепление мата для прыжков на каркасе батута	Шаг 6: Крепление мата для прыжков на каркасе батута
	
<p>Расположите мат для прыжков (Е) поверх каркаса. Закрепите мат при помощи пружин (F). В первую очередь, закрепите четыре пружины таким образом, чтобы они находились напротив друг друга.</p>	<p>Закрепите ещё четыре пружины. Каждая из четырёх пружин должна находиться между двумя ранее установленными пружинами (из шага №5). Таким образом, эти пружины также должны располагаться напротив друг друга.</p>

<p><b>Шаг 7: Крепление мата для прыжков на каркасе батута</b></p>	<p><b>Шаг 8: Крепление мата для прыжков на каркасе батута</b></p>
	
<p><i>Закрепите остальные пружины.</i></p>	<p><i>Для крепления пружин используйте специализированный инструмент (G).</i></p>

<p><b>Шаг 9: Изображение полученной конструкции</b></p>	<p><b>Шаг 10: Установка защитного кожуха</b></p>
	
<p><i>В результате у Вас должна получиться конструкция, как на рисунке выше.</i></p>	<p><i>Расположите защитный кожух поверх каркаса (H). Закрепите кожух на каркасе батута при помощи ремешков.</i></p>

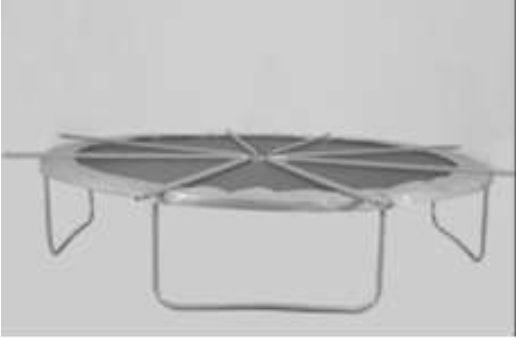
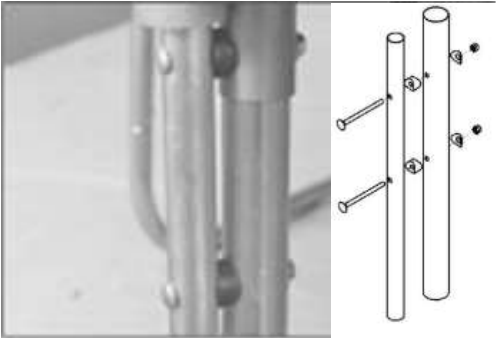

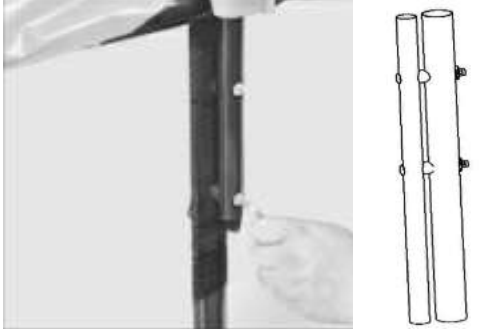
<p><b>Шаг 11: Установка защитного кожуха</b></p>	<p><b>Шаг 12: Сборка нижней и верхней стоек</b></p>
	
<p><i>Затяните ремешки.</i></p>	<p><i>Соедините верхнюю (I) и нижнюю (J) стойки. Установите втулки (P) поверх стоек</i></p>

Шаг 13: Предварительное расположение стоек	Шаг 14: Установка стоек
	
<p>Расположите стойки таким образом, как показано на рисунке выше.</p>	<p>Закрепите стойки на опорных ножках при помощи болтов (R), проставок (Q), шайб (N) и гаек (S). Сначала вставьте болт в отверстие одной из деталей (при этом отверстия на обеих деталях должны быть предварительно совмещены друг с другом), после чего установите проставку и проденьте болт через отверстие на второй детали. Завершите крепление шайбой и гайкой (порядок крепежей указан на рисунке выше).</p>

Шаг 15: Установка стоек	Шаг 16: Сборка защитной сетки
	

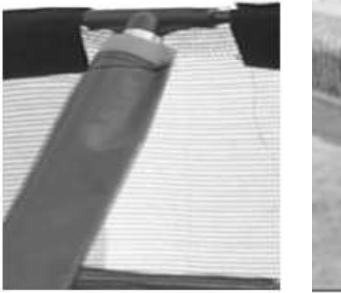

<p><i>Повторите действия из шага №14 для крепления остальных стоек.</i></p>	<p><i>Возьмите защитную сетку (У).</i></p>
---	--

<p><b>Шаг 17: Сборка защитной сетки</b></p>	<p><b>Шаг 18: Сборка защитной сетки</b></p>
	
<p><i>Вставьте стеклопластиковую трубку в защитную сетку, как показано на рисунке выше.</i></p>	<p><i>Соедините все трубки друг с другом, чтобы в результате у Вас получился круг.</i></p>
<p><b>Шаг 19: Установка защитной сетки</b></p>	<p><b>Шаг 20: Крепление защитной сетки</b></p>
	
<p><i>Расположите защитную сетку поверх стоек.</i></p>	<p><i>При сборке трубок в шаге №18 между ними должны быть установлены пластиковые заглушки. Вставьте данные заглушки в верхние стойки батута, как показано на рисунке выше.</i></p>
<p><b>Шаг 21: Крепление защитной сетки</b></p>	<p><b>Шаг 22: Крепление защитной сетки</b></p>

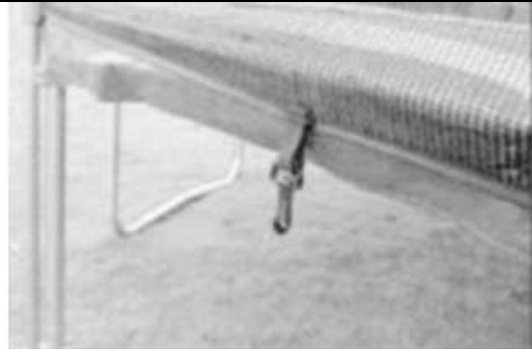
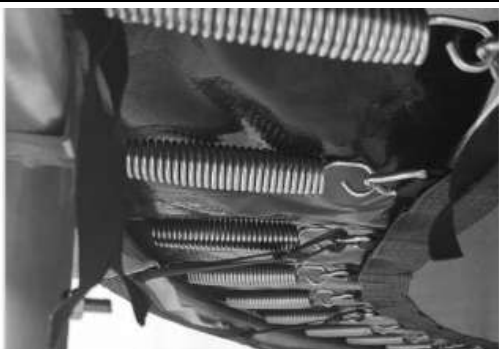
	
<p>Убедитесь, что сетка покрывает защитный кожух.</p>	<p>Закрепите защитную сетку на каркасе батута.</p>

## Инструкция по эксплуатации

### ОБЩИЕ ТРЕБОВАНИЯ:

- ✓ Перед использованием батута ознакомьтесь со всеми инструкциями.
- ✓ После того, как Вы зайдете на батут, закрывайте сетку, чтобы она обеспечивала полную защиту.
- ✓ Прыгайте по центру прыжкового мата.
- ✓ Дети могут играть на батуте только под присмотром взрослых.
- ✓ Меняйте сетку каждые два года.
- ✓ Не облакачивайтесь и не прыгайте на защитную сетку.
- ✓ Мы не несём ответственность за травмы, полученные по причине неправильного использования батута.
- ✓ Если на Вашей одежде есть карманы, освободите их перед использованием батута.
- ✓ Не предназначен для коммерческих целей.
- ✓ Сборка батута должна производиться исключительно взрослыми.
- ✓ Проследите за тем, чтобы под прыжковым матом батута не было посторонних предметов. Также не допускайте, чтобы под матом находились другие люди или домашние животные.
- ✓ Одновременно на батуте может находиться только один человек.
- ✓ Для снижения риска получения травм перед использованием батута снимайте обувь.
- ✓ Не спрыгивайте с батута. Спускайтесь осторожно.
- ✓ Не допускаются дети младше 4-х лет.
- ✓ Не вносите технических изменений в батут.
- ✓ Батут должен всегда оставаться сухим. Если по каким-либо причинам на батут попала жидкость, его необходимо высушить и только после этого приступить к занятиям на нём.
- ✓ Всегда осматривайте батут перед использованием.
- ✓ Не выполняйте на батуте сложные прыжки.
- ✓ Запрещается устанавливать батут в помещении.
- ✓ Не используйте батут, если у Вас есть проблемы со здоровьем. Проконсультируйтесь с врачом, чтобы определить, есть ли у Вас противопоказания к данному виду деятельности.
- ✓ При ветреной погоде батут следует дополнительно крепить к земле при помощи специальных земляных анкеров.

### РЕКОМЕНДАЦИИ ПО СБОРКЕ:

1. Убедитесь, что батут установлен на ровной поверхности. Запрещается устанавливать батут на твёрдой поверхности, такой как бетон, асфальт и др.
2. Сборка батута должна производиться исключительно взрослыми.

3. При сборке оборудования убедитесь, что вокруг него не менее 2-х метров свободного пространства. Для безопасного использования поверх батута должно быть не менее 4-х метров свободного пространства.
4. Будьте внимательны, под батутом не должно находиться посторонних предметов.
5. Для сборки батута рекомендуется надевать защитные перчатки.

#### ТЕХНИЧЕСКОЕ ОБСЛУЖИВАНИЕ:

- ✓ Регулярно проводите осмотр крепёжных соединений батута. Все болты и гайки должны быть надёжно затянуты.
- ✓ При необходимости дополнительного крепления батута используйте земляные анкера.
- ✓ Осматривайте мат для прыжков и защитный кожух на предмет повреждений и/или износа.
- ✓ В зимнее время храните мат для прыжков и защитный кожух в помещении.
- ✓ Осматривайте сетку на предмет повреждений и/или износа.
- ✓ При перемещении батута не поднимайте его выше 5 см.
- ✓ Меняйте защитную сетку каждые два года.
- ✓ Перемещение батута должно производиться как минимум двумя взрослыми.
- ✓ Любые изменения в оборудовании должны производиться строго в соответствии с инструкциями.
- ✓ Сохраните данное руководство, чтобы использовать его в дальнейшем в качестве справочного материала.

#### ИНСТРУКЦИИ ПО ИСПОЛЬЗОВАНИЮ:

1. При первичном использовании батута начните с самых простых прыжков. Вначале необходимо привыкнуть и почувствовать прыжок на батуте. Сделайте акцент на правильном положении тела - практикуйтесь до тех пор, пока Вам не удастся полностью контролировать своё тело.
2. Обязательно научитесь технике остановки. Данный навык может понадобиться в том случае, если Вы потеряете равновесие или контроль после предыдущего прыжка. Для остановки прыжка необходимо согнуть колени перед приземлением на полотно батута, при этом помогайте руками сохранить равновесие.
3. Не выполняйте сальто на батуте. Данный батут не предназначен для выполнения на нём сложных элементов.
4. Прыгайте строго по центру полотна. Если Вы почувствовали, что теряете равновесие, остановитесь.
5. Осторожно поднимайтесь на батут. Не запрыгивайте на него. Не используйте батут как трамплин для перепрыгивания на другие предметы.

	<b>183 см</b>	<b>244 см</b>	<b>305 см</b>	<b>366 см</b>	<b>396 см</b>	<b>427 см</b>
<b>Максимально допустимый вес пользователя</b>	50 кг	80 кг	150 кг	150 кг	150 кг	150 кг